



KATALOG

CGLASS OFFICE WHITE SERIES

CGLASS OFFICE „White Series”

Profil ościeżnicowy typ „H” - NOWY TYP

OFC-4SN-W

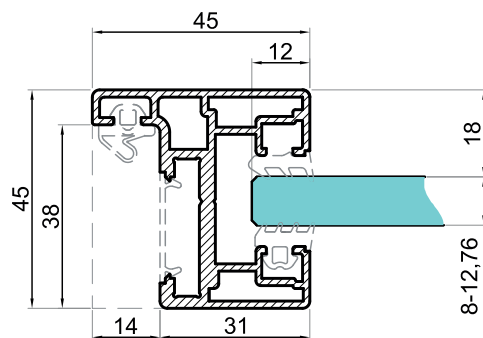

Kod produktu	Wykończenie
OFC-4SN-W	RAL9016 ST
Właściwości	
Grubość drzwi szklanych	8-10 mm
Grubość szklenia stałego	8-12,76 mm
Długość	6000 mm
Materiał	aluminium
Maks. wysokość drzwi	2400 mm
Powyżej wysokości 2200 mm zalecane jest stosowanie 3 zawiasów	

Izolacyjność akustyczna $R_w = 21 - 32$ dB

Schemat wymiarowania

OFC-4SN-W

- A - szerokość drzwi
- B - wysokość drzwi
- W - szerokość bazowa przejścia
- W1=W - szerokość ościeżnicy
- H - wysokość bazowa przejścia
- H1=H - wysokość ościeżnicy

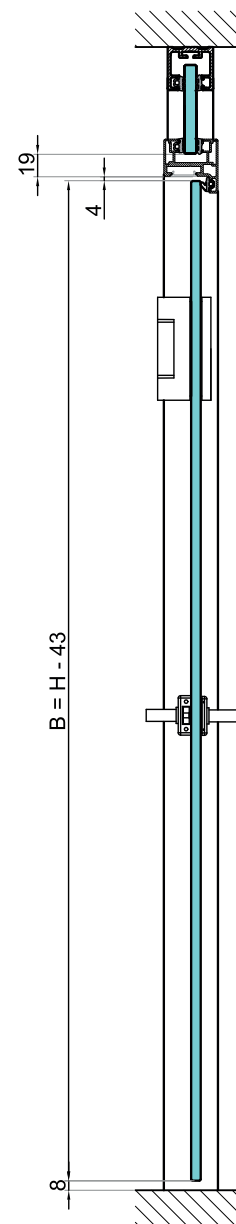
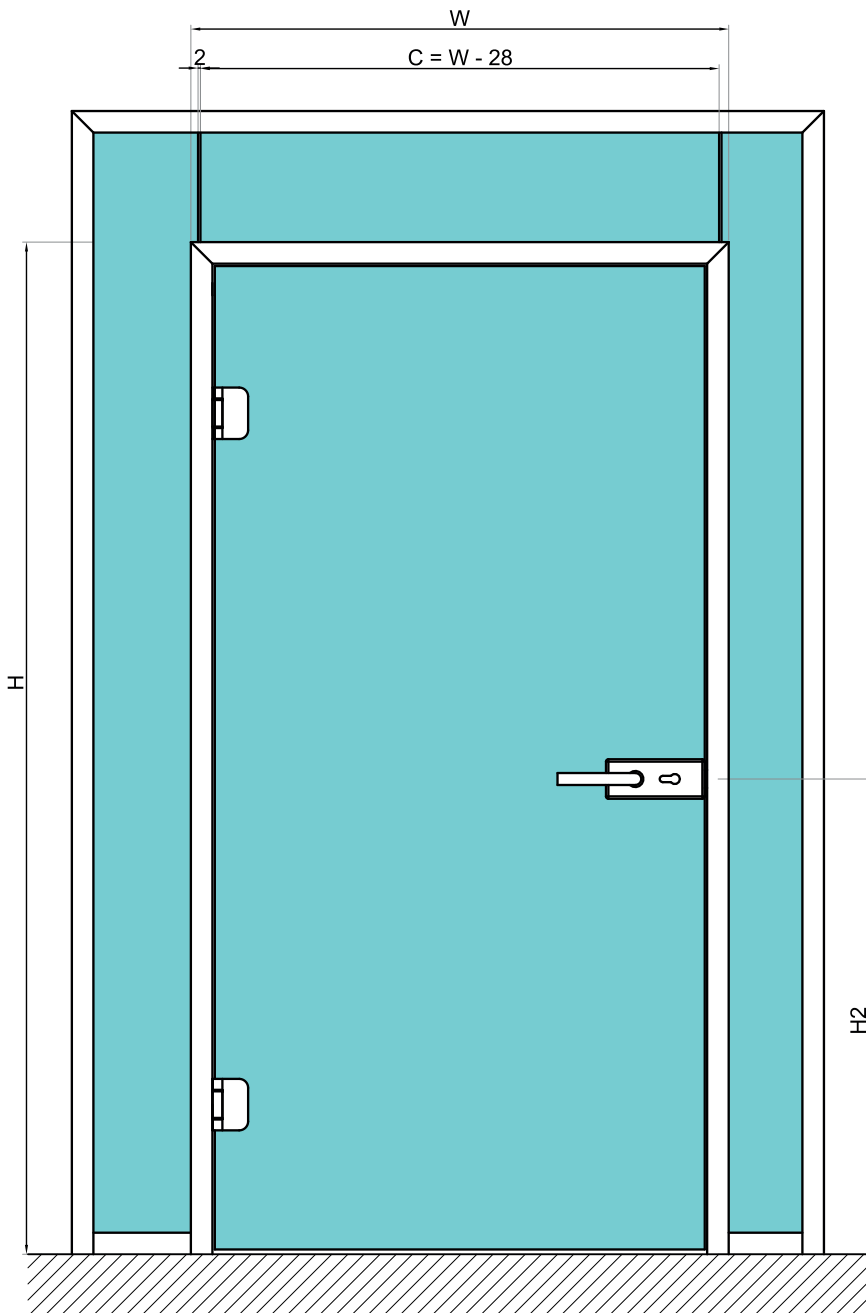
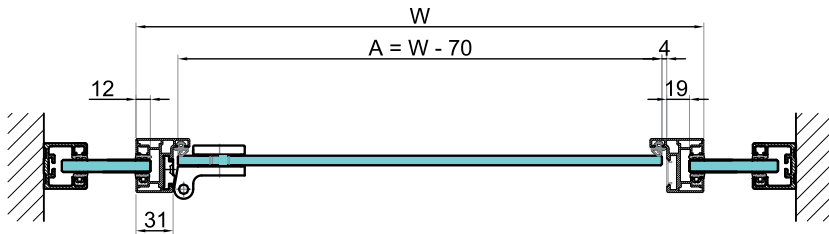

CGLASS OFFICE „White Series”

Maskownica do ościeżnic

OFC-M

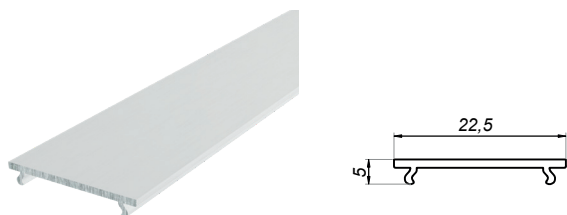

Kod produktu	Wykończenie
OFC-M-W	RAL9016 ST
Właściwości	
Długość	6000 mm
Materiał	aluminium

Kątownik do łączenia profilu OFC-4S z podłogą

OFC-4-K

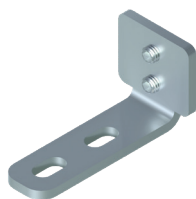

Kod produktu	
OFC-4-K	
Właściwości	
Materiał	stal nierdzewna

Zestaw na 1 ościeżnicę zawiera produkty przedstawione na zdjęciu

Płytki do zamka

OFC-02

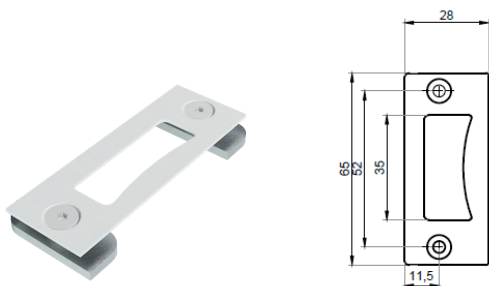

Kod produktu	Wykończenie
OFC-02-W	RAL9016 ST
Właściwości	
Materiał	stal nierdzewna

Uszczelka „drzwiowa”

OFC-V-W



Kod produktu	Grubość szkła	Wykończenie
OFC-V-8-W	8 mm	biały
OFC-V-10-W	10 mm	biały
OFC-V-12-W	12 mm	biały
Właściwości		
Materiał	PVC	

Zestaw kątowników do profilu OFC-4SN

OFC-4SN-KIT



Kod produktu	
OFC-4SN-KIT	
Właściwości	
Materiał	stal nierdzewna

Zestaw na 1 ościeżnicę zawiera produkty przedstawione na zdjęciu

Płytki do zamka magnetycznego

OFC-00-M-W

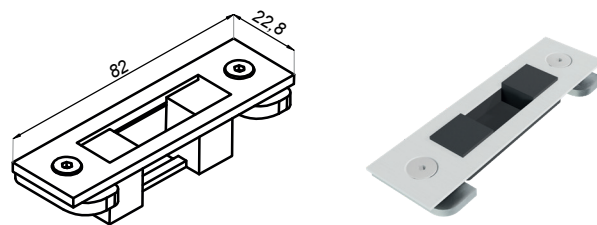

Kod produktu	Wykończenie
OFC-00-M-W	RAL9016 ST
Właściwości	
Materiał	stal nierdzewna



CGLASS OFFICE „White Series”

Listwa montażowa - dzielona

CLM-2628-W

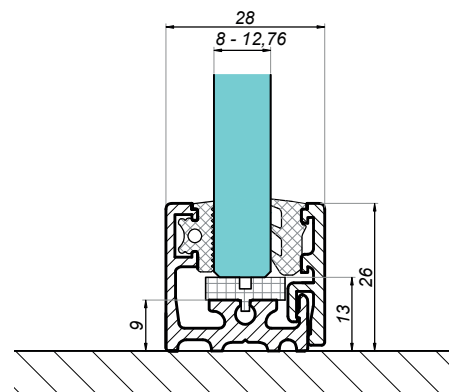
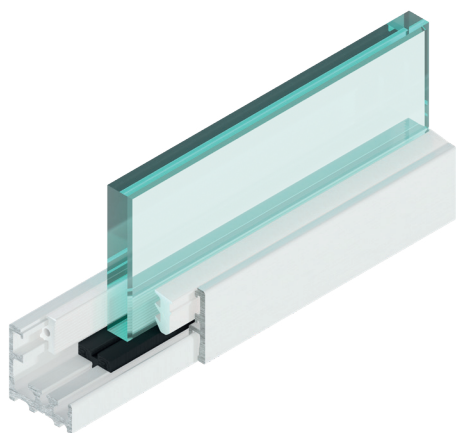

Izolacyjność akustyczna $R_w = 32 - 38$ dB

Kod produktu	L	Wykończenie
CLM-2628-3000-W	3000 mm	RAL9016 ST
CLM-2628-6000-W	6000 mm	RAL9016 ST
Właściwości		
Grubość szkła	8-12,76 mm	
Materiał	aluminium	

Zaślepka listwy montażowej

CLM-2628-Z-W

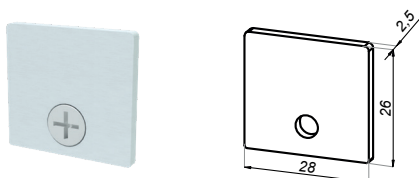

Kod produktu	Wykończenie
CLM-2628-Z-W	RAL9016 ST
Właściwości	
Materiał	stal nierdzewna

Podkładka do szkła

CLM-P

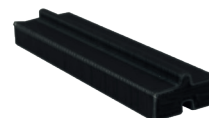

Kod produktu	Height
CLM-P3	3 mm
CLM-P4	4 mm
CLM-P5	5 mm
CLM-P6	6 mm

Właściwości	
Materiał	ABS

Zestaw zawiera 10szt. podkładek

CGLASS OFFICE „White Series”

Zestaw uszczelki do profilu CLM-2628

U-W

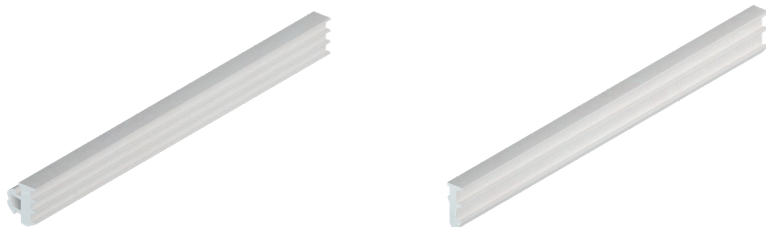
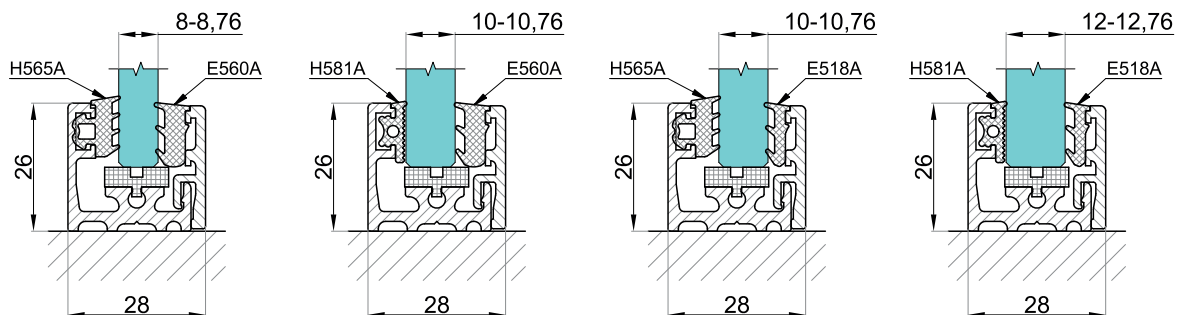

Kod produktu	Kolor
H581A-W	biały
H565A-W	biały
E518A-W	biały
E560A-W	biały
Właściwości	
Materiał	PVC

Szpros i taśma do szprosów

CS-1902

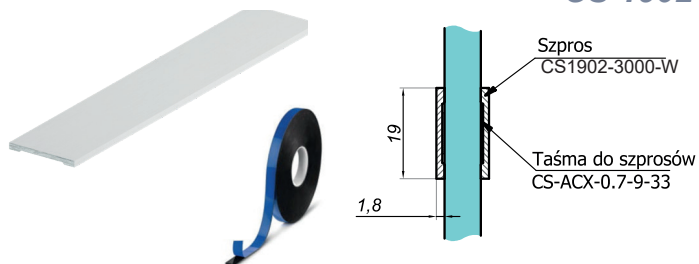

Kod produktu	Wymiar	Wykończenie
CS-1902-3000-W	19x2 mm	RAL9016 ST
CS-ACX-0,7-9-33	0,7x9 mm	-
Właściwości	Taśma	Szpros
Długość	33 m	3000 mm

Profil ramki do drzwi loftowych z możliwością frezowania pod zamek

CS-1512-2500-W



UWAGA! Aby zastosować profil bez frezowania należy korzystać z otworzenia w szkłe jak dla zawiasu NTZ-650-W.

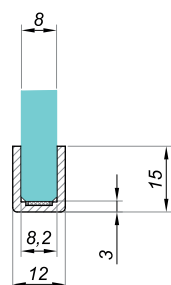

UWAGA! Aby zastosować profil z frezowaniem należy zmienić otworzenie w szkłe pod zamek do drzwi - przesunąć o 3 mm do krawędzi szkła.

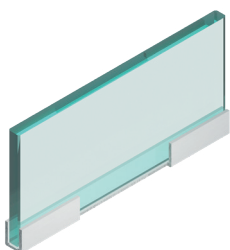

Kod produktu	Frezowanie	L	Wykończenie
CS-1512-2500-W	-	2500 mm	RAL9016 ST
CS-1512-2500-F-L-W	lewe drzwi	2500 mm	RAL9016 ST
CS-1512-2500-F-R-W	prawe drzwi	2500 mm	RAL9016 ST
Właściwości			
Materiał	aluminium		

Zestaw magnesów do automatycznego domytku

CS-MAGNET-SET

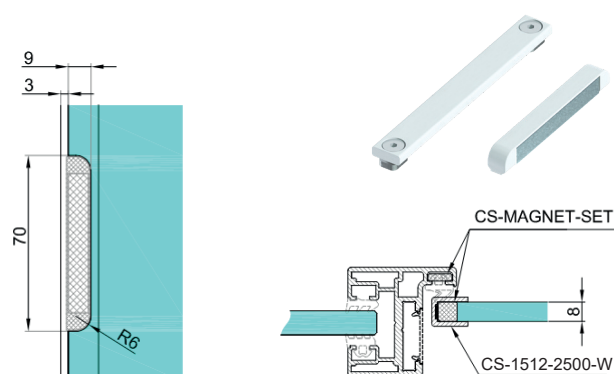

Kod produktu
CS-MAGNET-SET-W

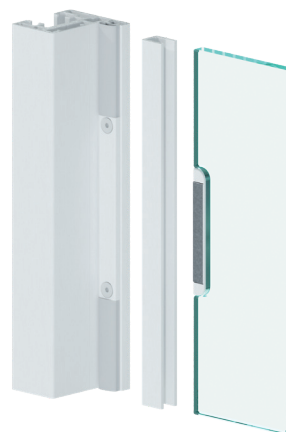

Zawias do drzwi loftowych

NTZ-650-W

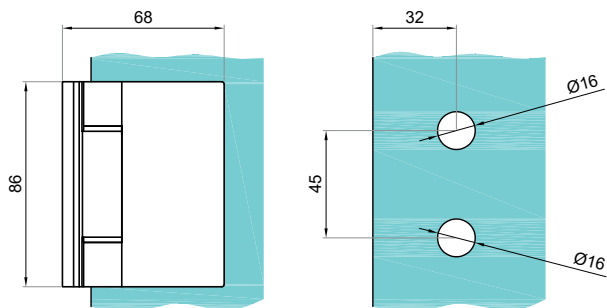

UWAGA! Inne otworowanie w szkle

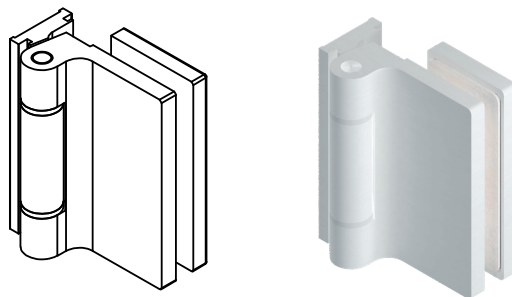
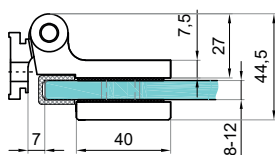

Kod produktu	Wykończenie
NTZ-650-W	RAL9016 ST
Właściwości	
Grubość drzwi szklanych	8-10 mm
Materiał	aluminium
Maks. wysokość drzwi	2400 mm
Maks. waga drzwi (2/3 zawiasy)	60/80 kg
Powyżej wysokości 2200 mm zalecane jest stosowanie 3 zawiasów	



CGLASS OFFICE „White Series”

Zamek z otworem na klamkę i wkładkę

NT501-W

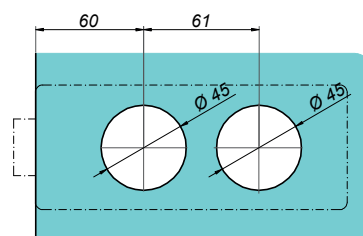
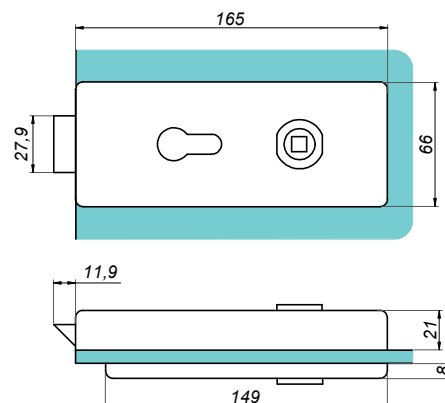
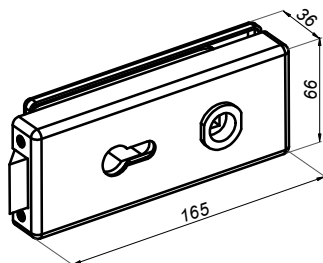

Kod produktu	Wykończenie
NT501-W	RAL9016 ST
Właściwości	
Materiał	stal nierdzewna/ aluminium
Grubość szkła	8-12 mm

Zamek oszczędnościowy

NT501-WL-W

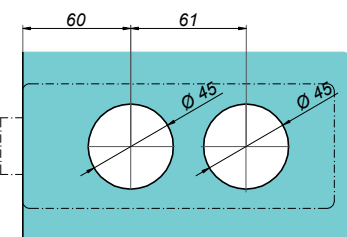
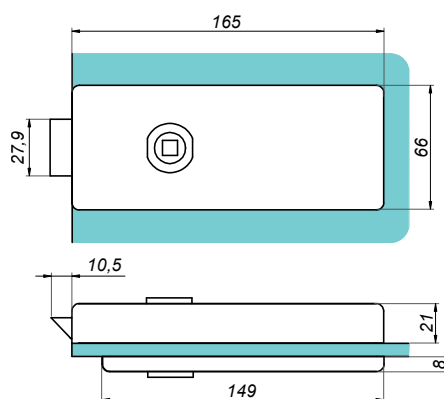
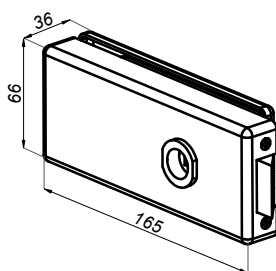

Kod produktu	Wykończenie
NT501-WL-W	RAL9016 ST
Właściwości	
Materiał	stal nierdzewna
Grubość szkła	8-12 mm

Zamek magnetyczny z otworem na klamkę i wkładkę

NT501M-W

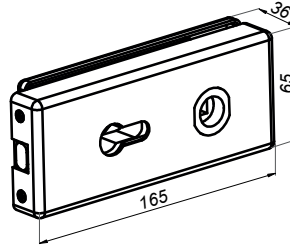
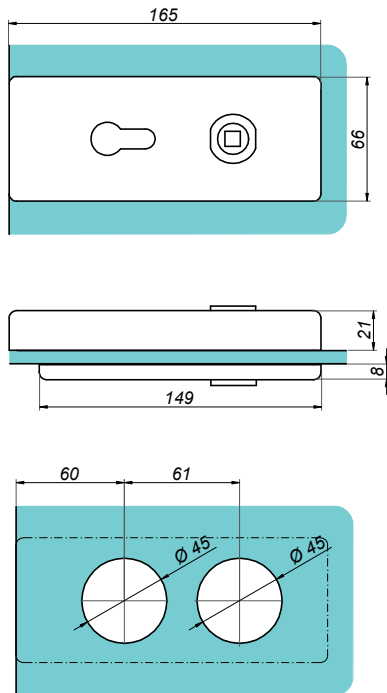

Kod produktu	Wykończenie
NT501M-W	RAL9016 ST
Właściwości	
Materiał	stal nierdzewna
Grubość szkła	8-12 mm

Zamek magnetyczny oszczędnościowy

NT501M-WL-W

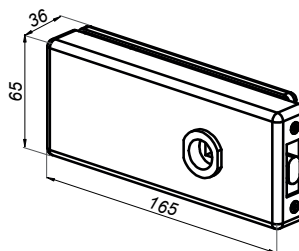
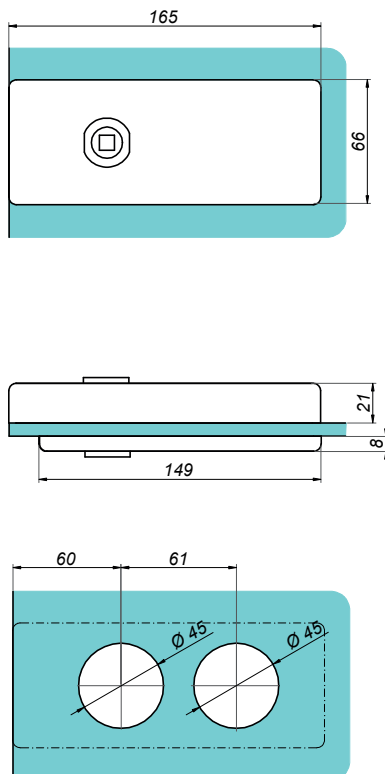

Kod produktu	Wykończenie
NT501M-WL-W	RAL9016 ST
Właściwości	
Materiał	stal nierdzewna
Grubość szkła	8-12 mm

CGLASS OFFICE „White Series”

Klamka okrągła do drzwi szklanych

NTH01-W

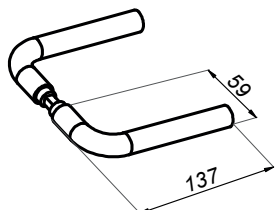

Kod produktu	Wykończenie
NTH01-W	RAL9016 ST
Właściwości	
Materiał	stal nierdzewna/aluminium

Wkładka do zamka klucz-klucz

NTW03KK-SS

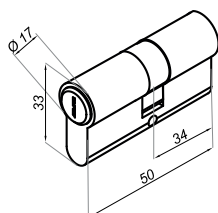

Kod produktu	Wykończenie
NTW03KK-SS	satyna
Właściwości	
Typ	12x28