

Wycena

Nazwa projektu **Projekt 6**
Nr projektu
Ilość **1**
Użytkownik **NCG_ORD02**

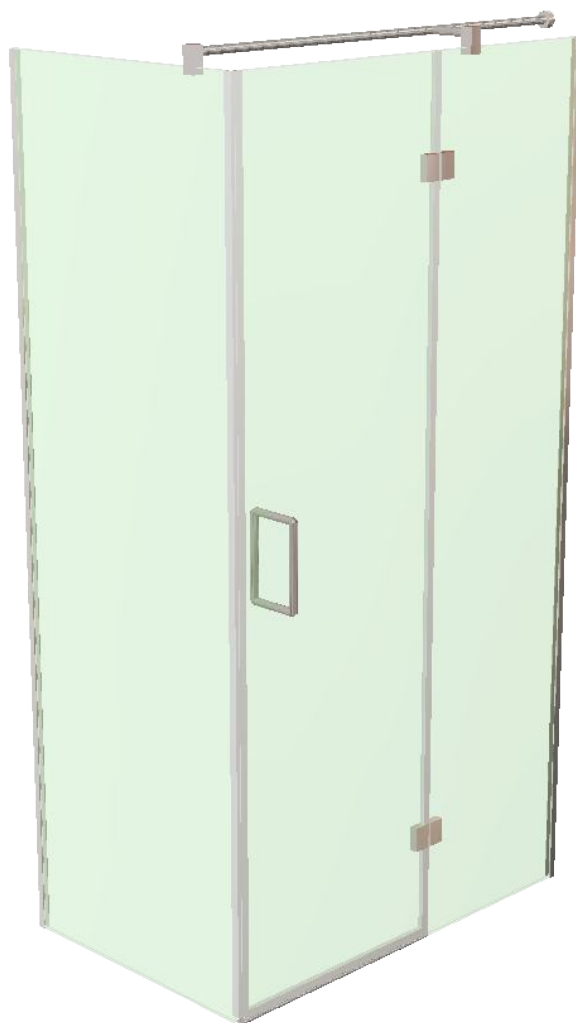

8mm Float Hartowany Szkło
Połysk VER-SLIM-180-R - Zawias unoszony szkło-szkło prawy 180°
VERONA SLIM
Połysk NLO-ZD-2856 - Pochwyty do drzwi szklanych

Cena : 1 027.31 zł
plus VAT

Okucia

	Il.	Kod Okucia	Wykończenie	Opis
	1	NLO-ZD-2856-PS	Połysk	NLO-ZD-2856 - Pochwył do drzwi szklanych L= 220mm
	2	VER-SLIM-180-R-PS	Połysk	VER-SLIM-180-R - Zawias unoszony szkło-szkło o prawy 180° VERONA SLIM
	1	NLO-KP-2900-8-2,5 (250 PCW 0mm LP)		NLO-KP-2900 - Uszczelka piórko sztywne 180° H=10mm
	1	NLO-KP-2909-8-2,5 (250 PCW 0mm LP)		NLO-KP-2909 - Uszczelka magnetyczna 90°/180°
	1	NLO-KP-2913-8-2,5 (250 PCW 0mm LP)		NLO-KP-2913 - Uszczelka szkło-podłoga H=12 mm
	4	NLO-KP-3000-8 (2100m PCW m LP)		NLO-KP-3000-8 - Uszczelka do profili „U”
	2	NLO-KP-3000-2,5-PS (2 Połysk 500mm LP)		NLO-KP-3000-2,5 - Profil "U" L=2,5m
	1	NTFA180L-PS	Połysk	Łącznik 180° próg-szkło lewy
	1	NTFA90L-PS	Połysk	NTFA90L - Łącznik 90° próg-szkło LEWY
	1	NTFALL11-PS (2000mm Połysk LP)		NTFALL11 - Próg

Nazwa projektu **Projekt 6**

Nr projektu

Ilość **1**

Użytkownik **NCG_ORD02**



1 NTK1020-2000-PS (2000 Połysk mm LP)

NTK1020-2000 - Reling 10x20 L=2000mm



1 NTKSQ807-PS Połysk

NTKSQ807 - Mocowanie ściana-reling 90°



1 NTKSQ817-PS Połysk

NTKSQ817 - Mocowanie nieprzelotowe reling-szkło 90°



1 NTKSQ821-PS Połysk

NTKSQ821 - Mocowanie boczne przelotowe reling-szkło

ZAMÓWIENIE SZKŁA

Data: 05.10.2023

dostawca CGlass
Adres ul. Baletowa 104
Warszawa 02-867

Nazwa projektu: Projekt 6
Nr projektu:



Total of 3 Panel(s) in this Order Powierzchnia: 3.67m² Waga: 73.38kg

8mm Float Hartowany

3 pcs Zgodnie z załączonym rysunkiem

1 pce

8mm Float Hartowany

2100 x 679 (28.5kg)

Polerowana krawędź 2 Long 2 Short jak na rysunku

TFA stempel w Lewy dolny Róg

Nr projektu:

Oznaczenia: P1

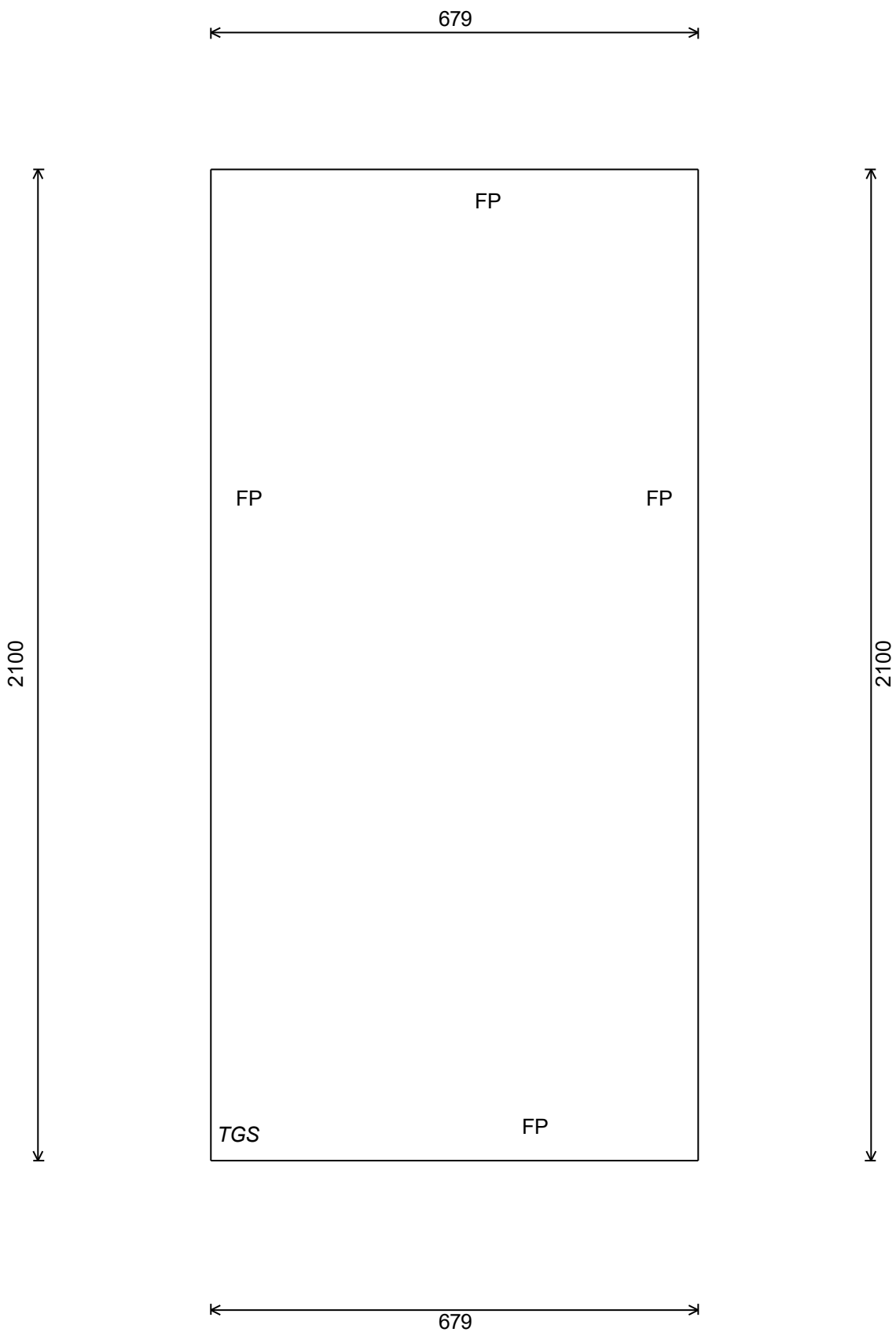

1 pce

8mm Float Hartowany

2083 x 600 (25kg)

Polerowana krawędź 2 Long 2 Short jak na rysunku

TFA stempel w Prawy dolny Róg

Nr projektu:

Oznaczenia: P2

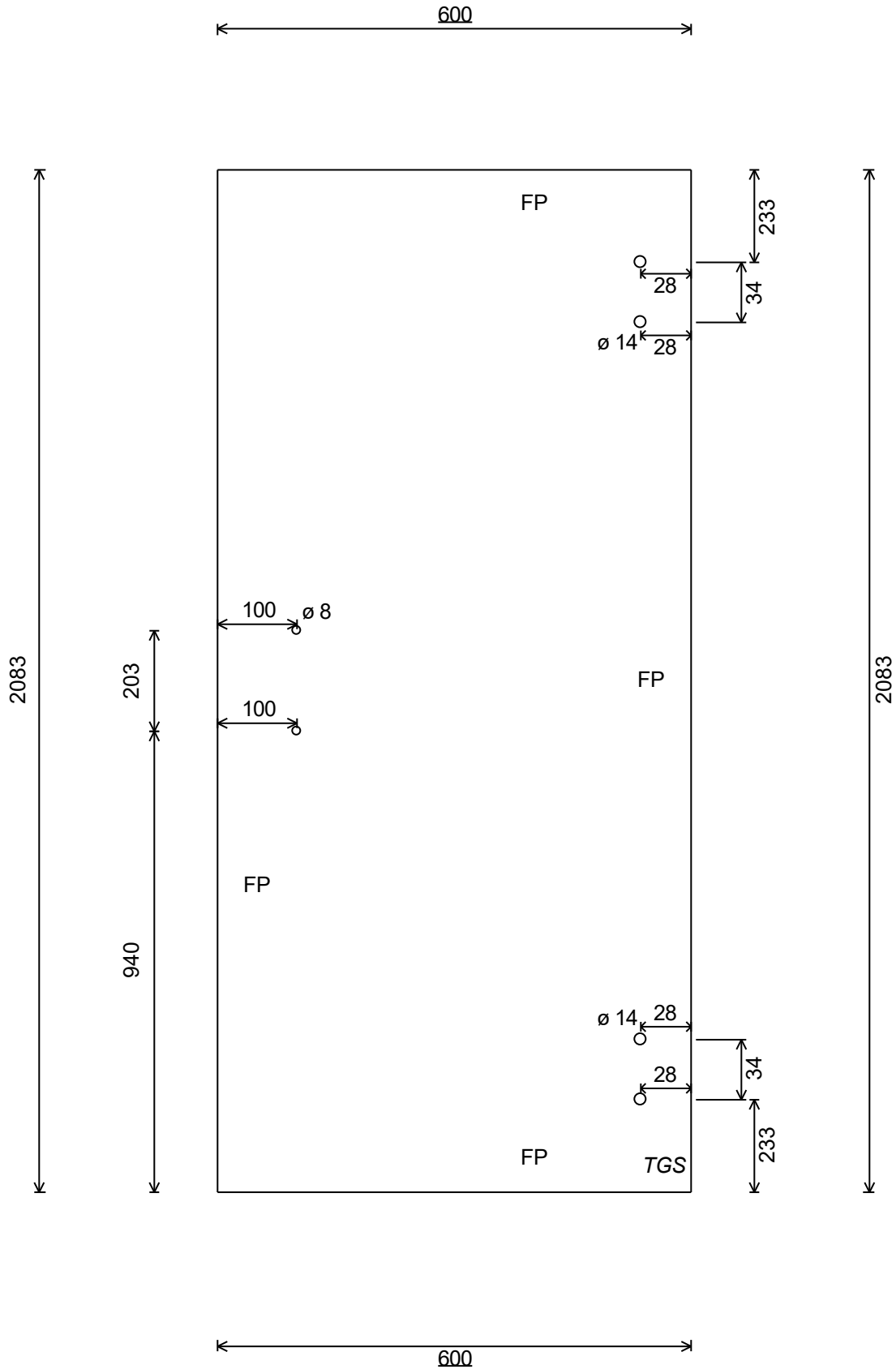

1 pce

8mm Float Hartowany

2100 x 473 (19.9kg)

Polerowana krawędź 2 Long 2 Short jak na rysunku

TFA stempel w Prawy dolny Róg

Nr projektu:

Oznaczenia: P3

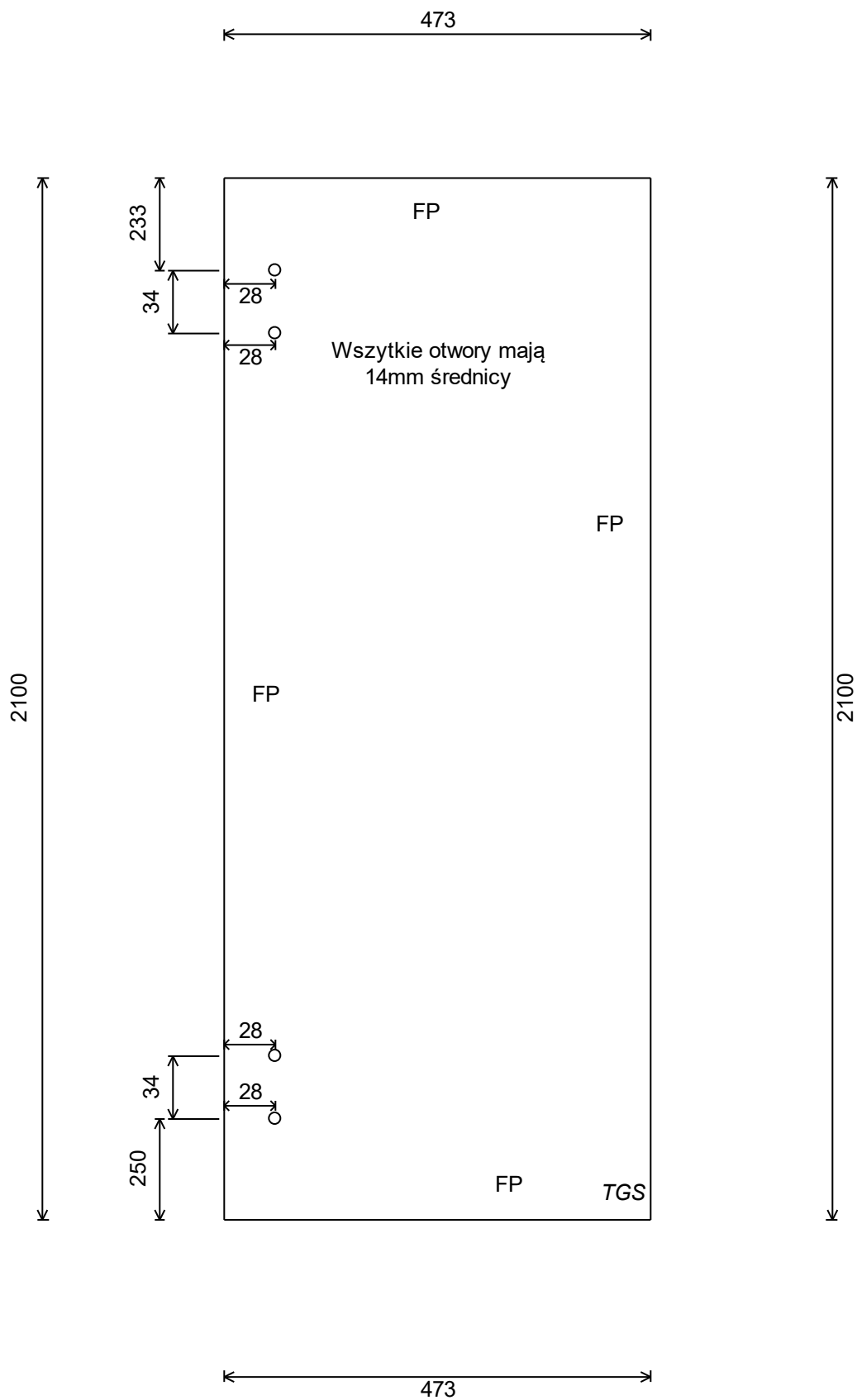

Lista Okuć

Nazwa projektu: Projekt 6

26.09.2023

Klient

Nr projektu:

Firma:

Ilość: 1

Tel.:

Lokalizacja:

Podane cięcie okuć jest w wymiarze osiowym

Il.	Kod produktu	Opis	Wykończenie	Koszt za szt.	Suma
1	NLO-ZD-2856-PS	NLO-ZD-2856 - Pochwyty do drzwi szklanych L=220mm	Połysk	Brak ceny	
2	VER-SLIM-180-R-PS	VER-SLIM-180-R - Zawias unoszący szkło-szkło prawy 180° VERONA SLIM	Połysk	Brak ceny	
1	NLO-KP-2900-8-2,5 (2500mm LP)	NLO-KP-2900 - Uszczelka piórko sztywne 180° H=10mm	PCW	Brak ceny	
		1 cięcie na: 2100mm CL J2L			
1	NLO-KP-2909-8-2,5 (2500mm LP)	NLO-KP-2909 - Uszczelka magnetyczna 90°/180°	PCW	Brak ceny	
		1 cięcie na: 2083mm CL J1R			
1	NLO-KP-2913-8-2,5 (2500mm LP)	NLO-KP-2913 - Uszczelka szkło-podłoga H=12mm	PCW	Brak ceny	
		1 cięcie na: 600mm CL P2 Btm			
4	NLO-KP-3000-8 (2100mm LP)	NLO-KP-3000-8 - Uszczelka do profili „U”	PCW	Brak ceny	
		2 z 2100mm CL WL			
		2 z 2100mm CL WR			
2	NLO-KP-3000-2,5-PS (2500mm LP)	NLO-KP-3000-2,5 - Profil "U" L=2,5m	Połysk	Brak ceny	
		1 cięcie na: 2100mm CL WL			
		1 cięcie na: 2100mm CL WR			
1	NTFA180L-PS	Łącznik 180° próg-szkło lewy	Połysk	Brak ceny	
1	NTFA90L-PS	NTFA90L - Łącznik 90° próg-szkło LEWY	Połysk	Brak ceny	
1	NTFALL11-PS (2000mm LP)	NTFALL11 - Próg	Połysk	Brak ceny	
		1 cięcie na: 618mm CL P2 Btm			
1	NTK1020-2000-PS (2000mm LP)	NTK1020-2000 - Reling 10x20 L=2000mm	Połysk	Brak ceny	
		1 cięcie na: 1100mm CL P1 Top			
1	NTKSQ807-PS	NTKSQ807 - Mocowanie ściana-reling 90°	Połysk	Brak ceny	
1	NTKSQ817-PS	NTKSQ817 - Mocowanie nieprzelotowe reling-szkło 90°	Połysk	Brak ceny	
1	NTKSQ821-PS	NTKSQ821 - Mocowanie boczne przelotowe	Połysk	Brak ceny	

Lista Okuć

Nazwa projektu: **Projekt 6**

26.09.2023

Klient

Nr projektu:

Firma:

Ilość: 1

Tel.:

Lokalizacja:

Podane cięcie okuć jest w wymiarze osiowym

II.	Kod produktu	Opis	Wykończenie	Koszt za szt.	Suma
-----	--------------	------	-------------	---------------	------

reling-szkło

** Niektóre produkty nie mają ceny i nie zostały doliczone do sumy całkowitej

Razem ** 0.00 zł

ZESTAWIENIE INSTALACJI

Nazwa projektu: Projekt 6

26.09.2023

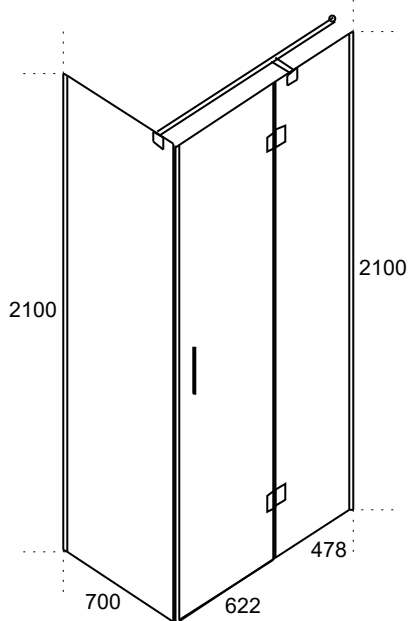

Klient
Ilość: 1
Nr projektu:

ODCHYLENIA W PIONIE / POZYMIE

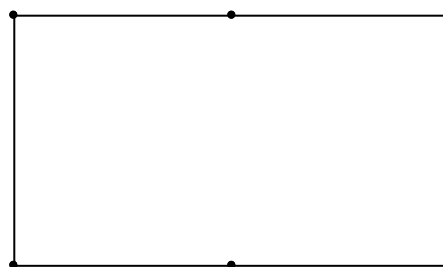

Wymiary Zewnętrzne

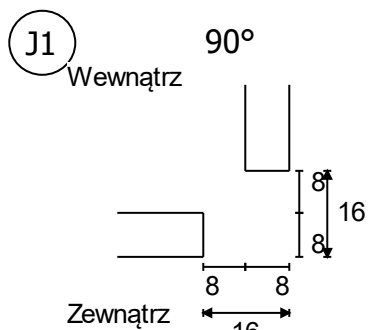
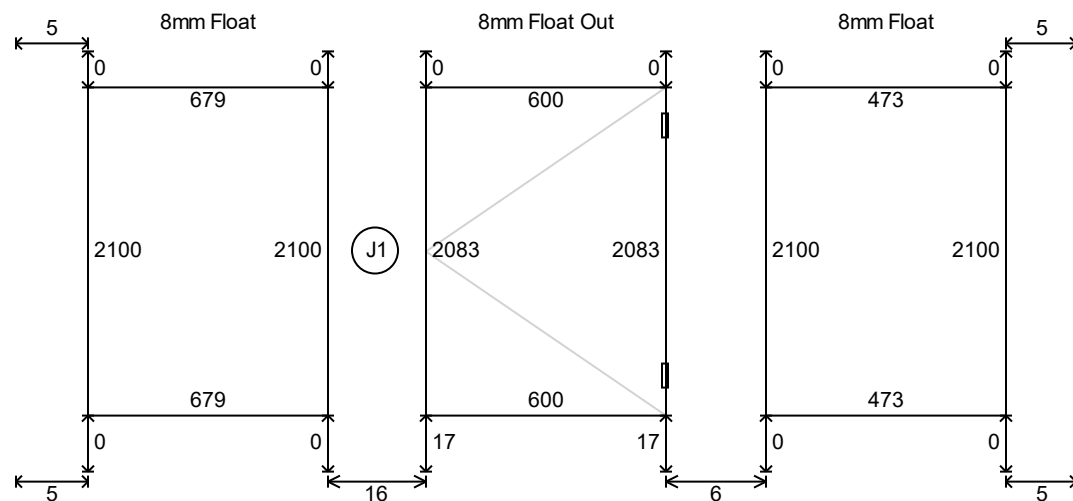

Widok z góry

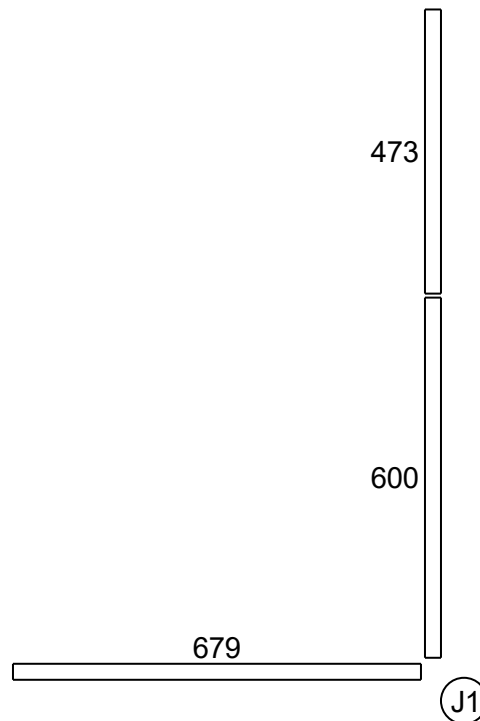

KABINA OKUCIA

Podane cięcie okuć jest w wymiarze osiowym

1	NTFA180L-PS	Łącznik 180° próg-szkło lewy	Połysk
1	NTFA90L-PS	NTFA90L - Łącznik 90° próg-szkło LEWY	Połysk
1	NLO-ZD-2856-PS	NLO-ZD-2856 - Pochwyt do drzwi szklanych L=220mm	Połysk
2	VER-SLIM-180-R-PS	VER-SLIM-180-R - Zawias unoszony szkło-szkło prawy 180° VERONA SLIM	Połysk
1	NLO-KP-2900-8-2,5 (2500mm LP) 1 cięcie na: 2100mm CL J2L	NLO-KP-2900 - Uszczelka piórko sztywne 180° H=10mm	PCW
1	NLO-KP-2909-8-2,5 (2500mm LP) 1 cięcie na: 2083mm CL J1R	NLO-KP-2909 - Uszczelka magnetyczna 90°/180°	PCW
1	NLO-KP-2913-8-2,5 (2500mm LP) 1 cięcie na: 600mm CL P2 Btm	NLO-KP-2913 - Uszczelka szkło-podłoga H=12mm	PCW
4	NLO-KP-3000-8 (2100mm LP) 2 z 2100mm CL WL 2 z 2100mm CL WR	NLO-KP-3000-8 - Uszczelka do profili „U”	PCW
2	NLO-KP-3000-2,5-PS (2500mm LP) 1 cięcie na: 2100mm CL WL 1 cięcie na: 2100mm CL WR	NLO-KP-3000-2,5 - Profil "U" L=2,5m	Połysk
1	NTFALL11-PS (2000mm LP) 1 cięcie na: 618mm CL P2 Btm	NTFALL11 - Próg	Połysk
1	NTK1020-2000-PS (2000mm LP) 1 cięcie na: 1100mm CL P1 Top	NTK1020-2000 - Reling 10x20 L=2000mm	Połysk
1	NTKSQ807-PS	NTKSQ807 - Mocowanie ściana-reling 90°	Połysk

1	NTKSQ817-PS	NTKSQ817 - Mocowanie nieprzelotowe reling-szkło 90°	Połysk
1	NTKSQ821-PS	NTKSQ821 - Mocowanie boczne przelotowe reling-szkło	Połysk

KOMENTARZ DO INSTALACJI