

Wycena

Nazwa projektu **Projekt 20**
Nr projektu
Ilość **1**
Użytkownik **NCG_ORD02**



8mm Float Hartowany Szkło
Czarny VER-SLIM-180-L - Zawias unoszony szkło-szkło lewy 180°
VERONA SLIM
Czarny NLO-ZD-2856 - Pochwyty do drzwi szklanych

Cena : 1 565.00 zł
plus VAT

Okucia

	Il.	Kod Okucia	Wykończenie	Opis
	1	NLO-ZD-2856-B	Czarny	NLO-ZD-2856 - Pochwyty do drzwi szklanych L=220mm
	2	VER-SLIM-180-L-B	Czarny	VER-SLIM-180-L - Zawias unoszący szkło-szkło o lewy 180° VERONA SLIM
	1	NLO-KP-2900-8-2,5-B (2 500mm LP)	Czarny	NLO-KP-2900 - Uszczelka piórko sztywne 180° H=10mm
	1	NLO-KP-2909-8-2,5-B (2 500mm LP)	Czarny	NLO-KP-2909 - Uszczelka magnetyczna 90°/180°
	1	C500L-B	Czarny	C500L-B - Stabilizator narożny 220x140 mm - lewy
	1	C500R-B	Czarny	C500R-B - Stabilizator narożny 220x140 mm - prawy
	2	VER-SLIM-902-B	Czarny	VER-SLIM-902 - Łącznik szkło-szkło 90° VERONA SLIM
	1	NTK1020-1500-B (1500 mm LP)	Czarny	NTK1020-1500 - Reling 10x20 L=1500mm
	2	NTKSQ817-B	Czarny	NTKSQ817 - Mocowanie nieprzelotowe reling-szkło 90°
	1	NTKSQ821-B	Czarny	NTKSQ821 - Mocowanie boczne przelotowe reling-szkło

ZAMÓWIENIE SZKŁA

Data: 05.10.2023

dostawca CGlass
Adres ul. Baletowa 104
Warszawa 02-867

Nazwa projektu: Projekt 20
Nr projektu:



Total of 4 Panel(s) in this Order Powierzchnia: 4.89m² Waga: 97.8kg

8mm Float Hartowany

4 pcs Zgodnie z załączonym rysunkiem

1 pce

8mm Float Hartowany

2000 x 688 (27.5kg)

Polerowana krawędź 2 Long 2 Short jak na rysunku

TFA stempel w Lewy dolny Róg

Nr projektu:

Oznaczenia: P1

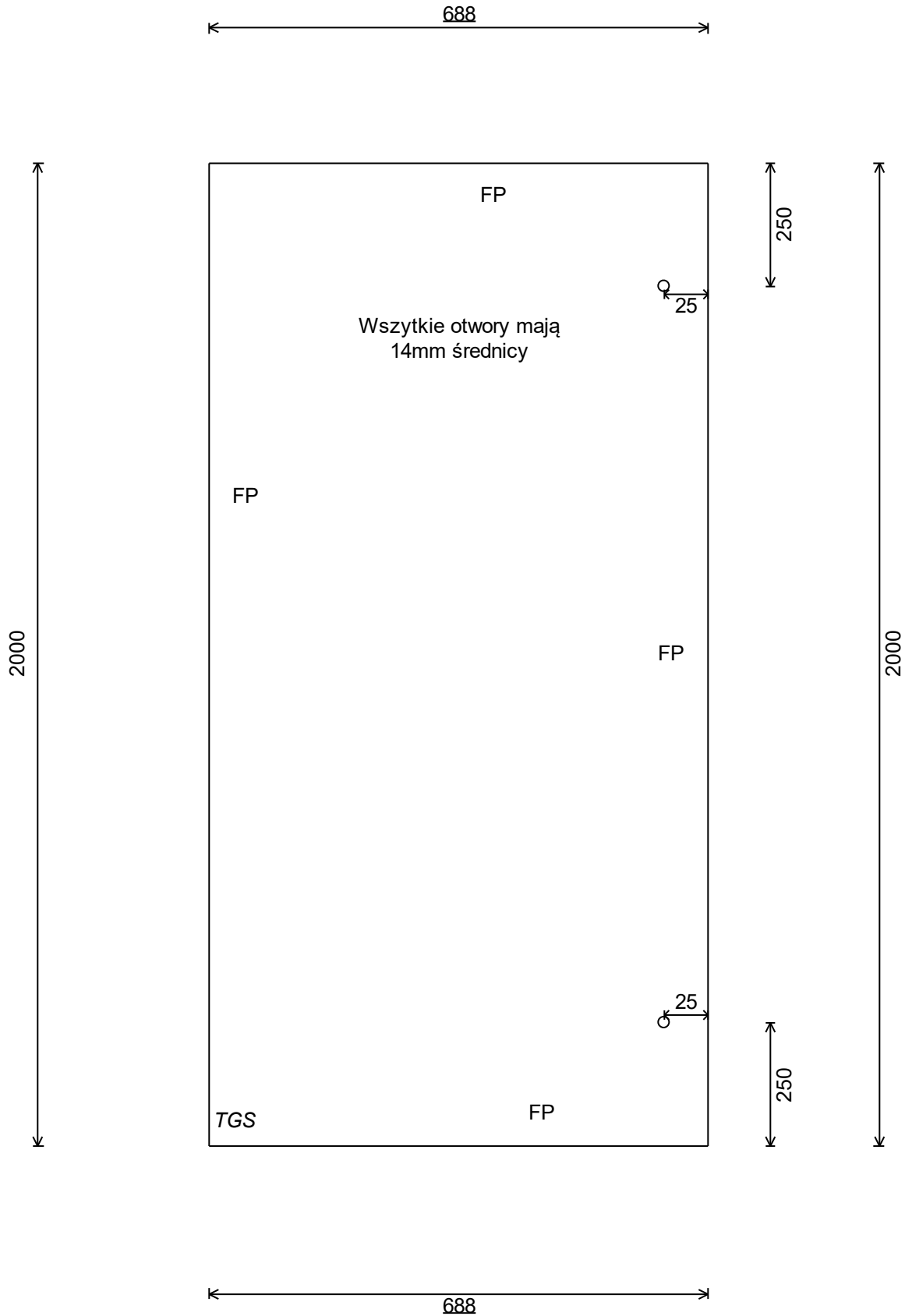

1 pce

8mm Float Hartowany

2000 x 478 (19.1kg)

Polerowana krawędź 2 Long 2 Short jak na rysunku

TFA stempel w Lewy dolny Róg

Nr projektu:

Oznaczenia: P2

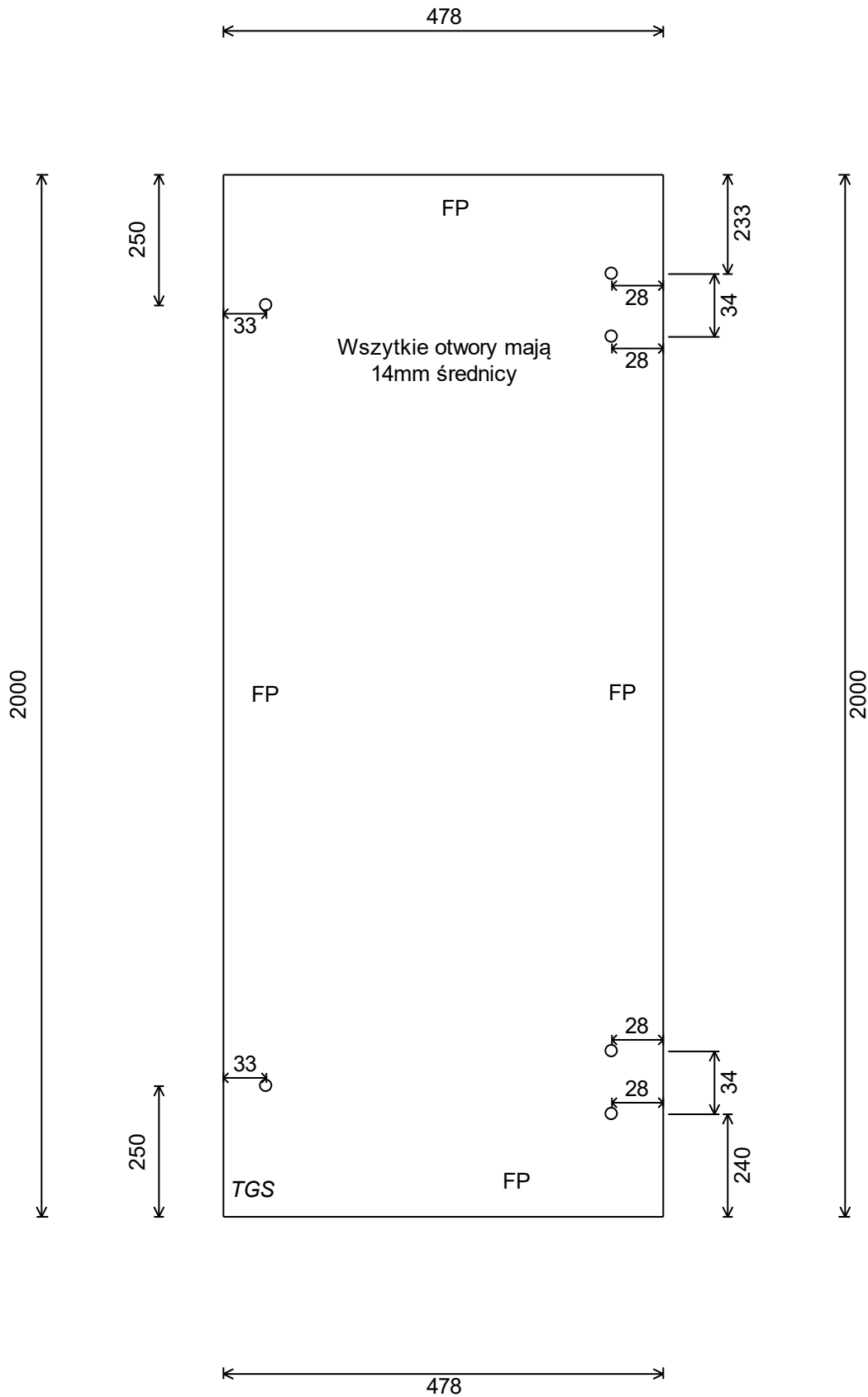

1 pce

8mm Float Hartowany

1993 x 600 (23.9kg)

Polerowana krawędź 2 Long 2 Short jak na rysunku
TFA stempel w Lewy dolny Róg

Nr projektu:

Oznaczenia: P3

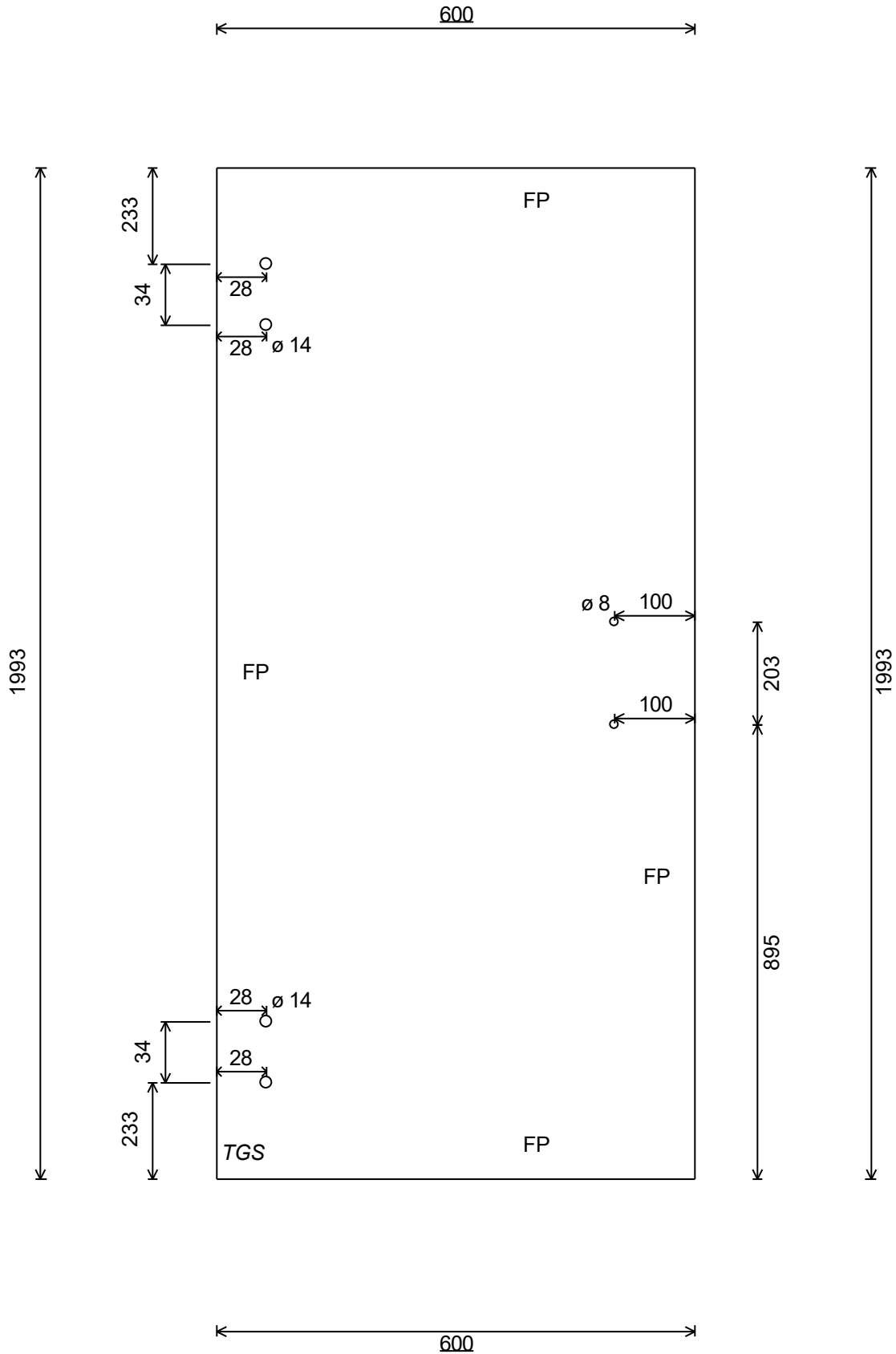

1 pce

8mm Float Hartowany

2000 x 681 (27.2kg)

Polerowana krawędź 2 Long 2 Short jak na rysunku

TFA stempel w Prawy dolny Róg

Nr projektu:

Oznaczenia: P4

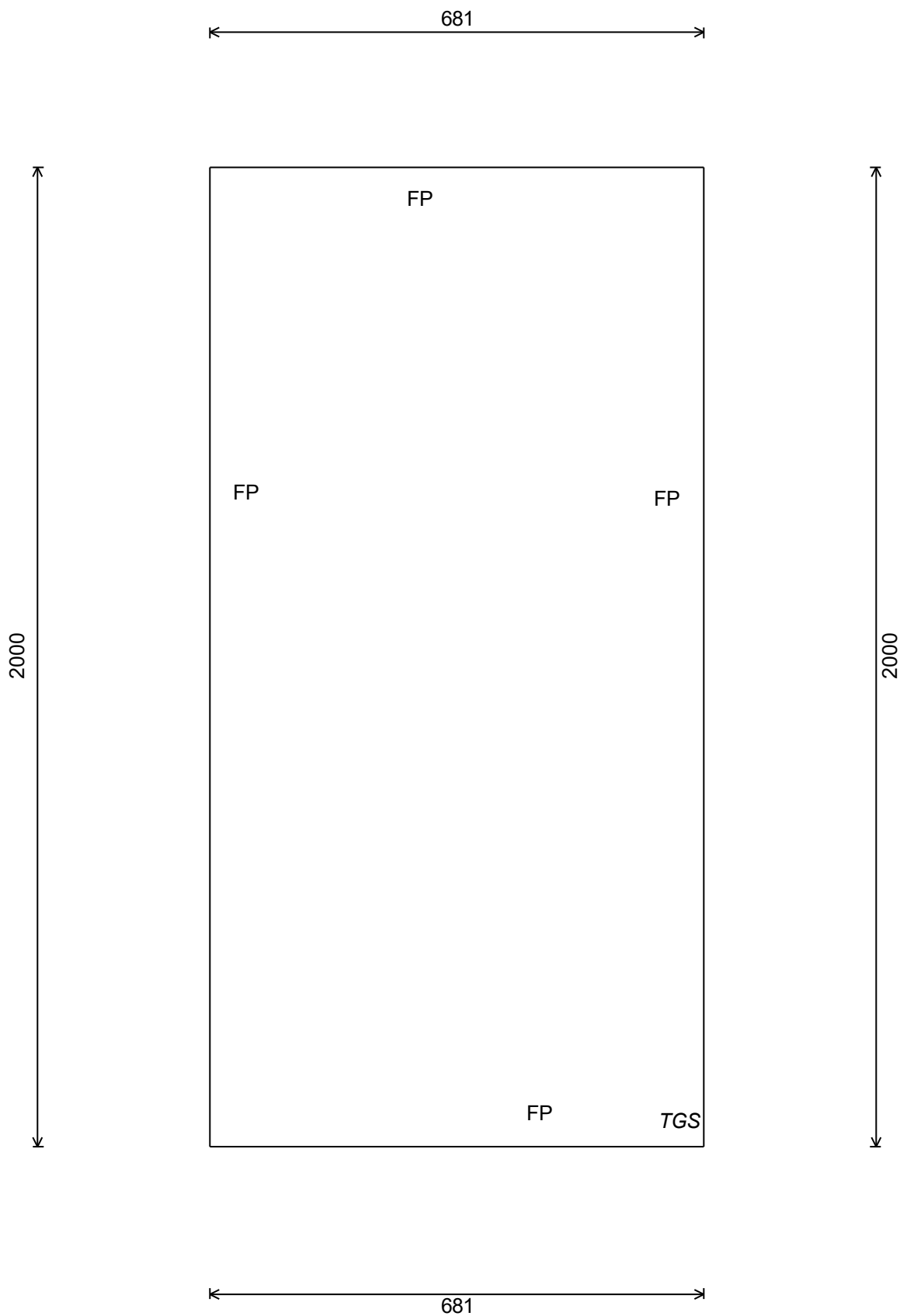

Lista Okuć

Nazwa projektu: Projekt 20

26.09.2023

Klient

Nr projektu:

Firma:

Ilość: 1

Tel.:

Lokalizacja:

Podane cięcie okuć jest w wymiarze osiowym

Il.	Kod produktu	Opis	Wykończenie	Koszt za szt.	Suma
1	NLO-ZD-2856-B	NLO-ZD-2856 - Pochwył do drzwi szklanych L=220mm	Czarny	0.00 zł	0.00 zł
2	VER-SLIM-180-L-B	VER-SLIM-180-L - Zawias unoszony szkło-szkło lewy 180° VERONA SLIM	Czarny	0.00 zł	0.00 zł
1	NLO-KP-2900-8-2,5-B (2500mm LP)	NLO-KP-2900 - Uszczelka piórko sztywne 180° H=10mm	Czarny	0.00 zł	0.00 zł
		1 cięcie na: 2000mm CL J2R			
1	NLO-KP-2909-8-2,5-B (2500mm LP)	NLO-KP-2909 - Uszczelka magnetyczna 90°/180°	Czarny	0.00 zł	0.00 zł
		1 cięcie na: 1993mm CL J3L			
1	C500L-B	C500L-B - Stabilizator narożny 220x140 mm - lewy	Czarny	0.00 zł	0.00 zł
1	C500R-B	C500R-B - Stabilizator narożny 220x140 mm - prawy	Czarny	0.00 zł	0.00 zł
2	VER-SLIM-902-B	VER-SLIM-902 - Łącznik szkło-szkło 90° VERONA SLIM	Czarny	0.00 zł	0.00 zł
1	NTK1020-1500-B (1500mm LP)	NTK1020-1500 - Reling 10x20 L=1500mm	Czarny	0.00 zł	0.00 zł
		1 cięcie na: 1100mm CL P1 - P4 Top			
2	NTKSQ817-B	NTKSQ817 - Mocowanie nieprzelotowe reling-szkło 90°	Czarny	0.00 zł	0.00 zł
1	NTKSQ821-B	NTKSQ821 - Mocowanie boczne przelotowe reling-szkło	Czarny	0.00 zł	0.00 zł
				Razem	0.00 zł

ZESTAWIENIE INSTALACJI

Nazwa projektu: Projekt 20

26.09.2023

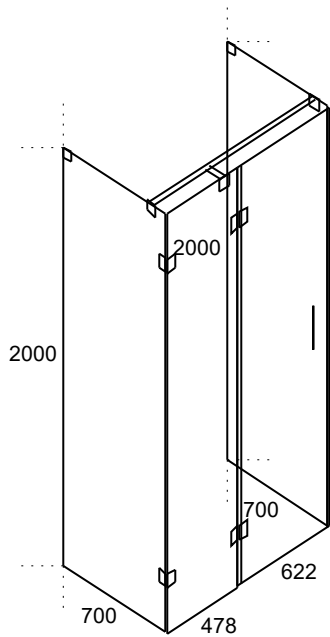

Klient
Ilość: 1
Nr projektu:

ODCHYLENIA W PIONIE / POZIOMIE

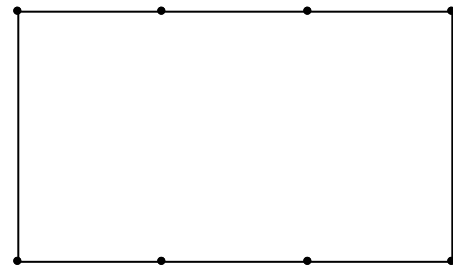

Wymiary Zewnętrzne

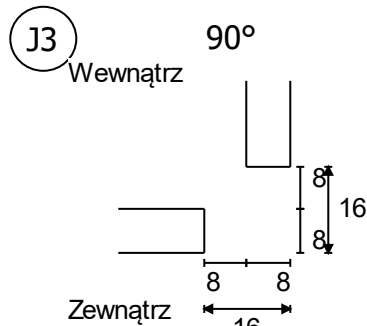
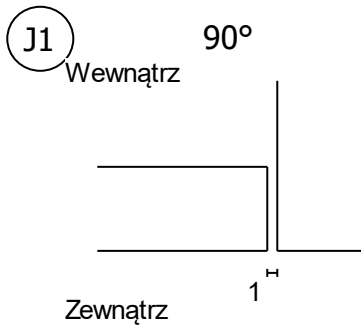
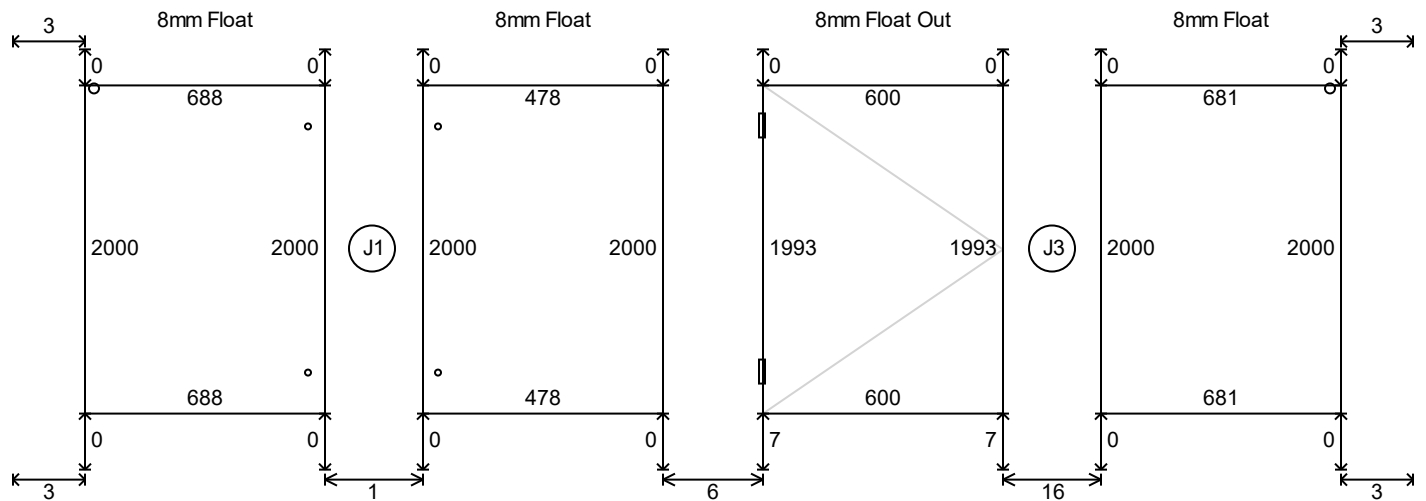

Widok z góry

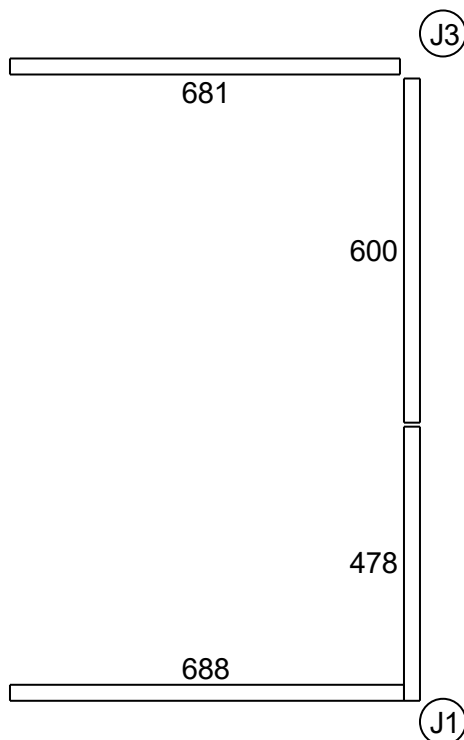

KABINA OKUCIA

Podane cięcie okuć jest w wymiarze osiowym

1	NLO-ZD-2856-B	NLO-ZD-2856 - Pochwył do drzwi szklanych L=220mm	Czarny
2	VER-SLIM-180-L-B	VER-SLIM-180-L - Zawias unoszony szkło-szkło lewy 180° VERONA SLIM	Czarny
1	NLO-KP-2900-8-2,5-B (2500mm LP) 1 cięcie na: 2000mm CL J2R	NLO-KP-2900 - Uszczelka piórko sztywne 180° H=10mm	Czarny
1	NLO-KP-2909-8-2,5-B (2500mm LP) 1 cięcie na: 1993mm CL J3L	NLO-KP-2909 - Uszczelka magnetyczna 90°/180°	Czarny
1	C500L-B	C500L-B - Stabilizator narożny 220x140 mm - lewy	Czarny
1	C500R-B	C500R-B - Stabilizator narożny 220x140 mm - prawy	Czarny
2	VER-SLIM-902-B	VER-SLIM-902 - Łącznik szkło-szkło 90° VERONA SLIM	Czarny
1	NTK1020-1500-B (1500mm LP) 1 cięcie na: 1100mm CL P1 - P4 Top	NTK1020-1500 - Reling 10x20 L=1500mm	Czarny
2	NTKSQ817-B	NTKSQ817 - Mocowanie nieprzelotowe reling-szkło 90°	Czarny
1	NTKSQ821-B	NTKSQ821 - Mocowanie boczne przelotowe reling-szkło	Czarny

KOMENTARZ DO INSTALACJI