

Wycena







Nazwa projektu **Projekt 19**
Nr projektu
Ilość **1**
Użytkownik **NCG_ORD02**



8mm Optiwhite Hartowany Szkło
Złoty Pochwyt S003

Cena : 1 788.40 zł
plus VAT

Okucia

	Il.	Kod Okucia	Kolor	Opis
	1	NLO-KP-2902-8-2,5 (250 PCW 0mm LP)		NLO-KP-2902 - Uszczelka piórko 90° H=23mm
	1	NLO-KP-2910-8-2,5 (250 PCW 0mm LP)		NLO-KP-2910 - Uszczelka bąbel H=8mm
	3	VER-SLIM-900-G	Złoty	VER-SLIM-900 - Łącznik ściana-szkło VERON A SLIM
	4	VER-SLIM-901-G	Złoty	VER-SLIM-901 - Łącznik ściana-szkło 90° VER ONA SLIM
	1	NLO-DP03-S003-G	Złoty	NLO-DP03-S003 - Wyposażenie do systemu S 003
	1	NLO-DP03-S003-8-2-G (Złoty 2000mm LP)		NLO-DP03-S003-8-2 - Rura jezdna
	2	NPC1213-G	Złoty	NPC1213 - Rotula do ścianki prostopadłej

ZAMÓWIENIE SZKŁA

Data: 26.10.2023

dostawca CGlass
Adres ul. Baletowa 104
Warszawa 02-867

Nazwa projektu: Projekt 19
Nr projektu:



4 Panel(e) w tym Zamówieniu Powierzchnia: 5.1m² Waga: 101.94kg

8mm Optiwhite Hartowany

4 pcs Zgodnie z załączonym rysunkiem

1 pce

8mm Optiwhite Hartowany

2000 x 704 (28.2kg)

Polerowana krawędź 2 Dłgie 2 Krótkie jak na rysunku

Bez znakowania

Nr projektu:

Oznaczenie:: P1

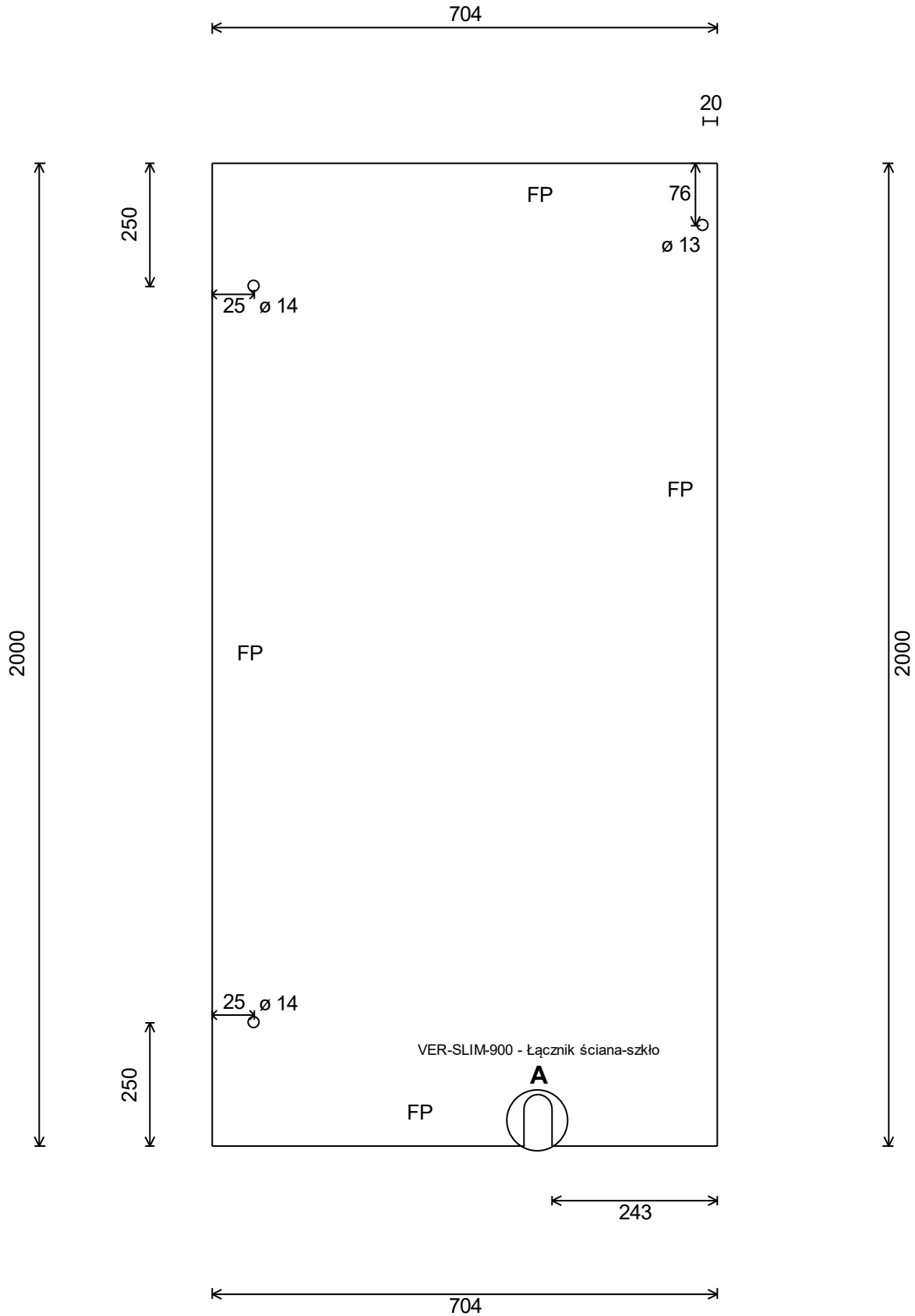

1 pce

8mm Optiwhite Hartowany

2000 x 542 (21.7kg)

Polerowana krawędź 2 Długie 2 Krótkie jak na rysunku

Bez znakowania

Nr projektu:

Oznaczenie:: P2

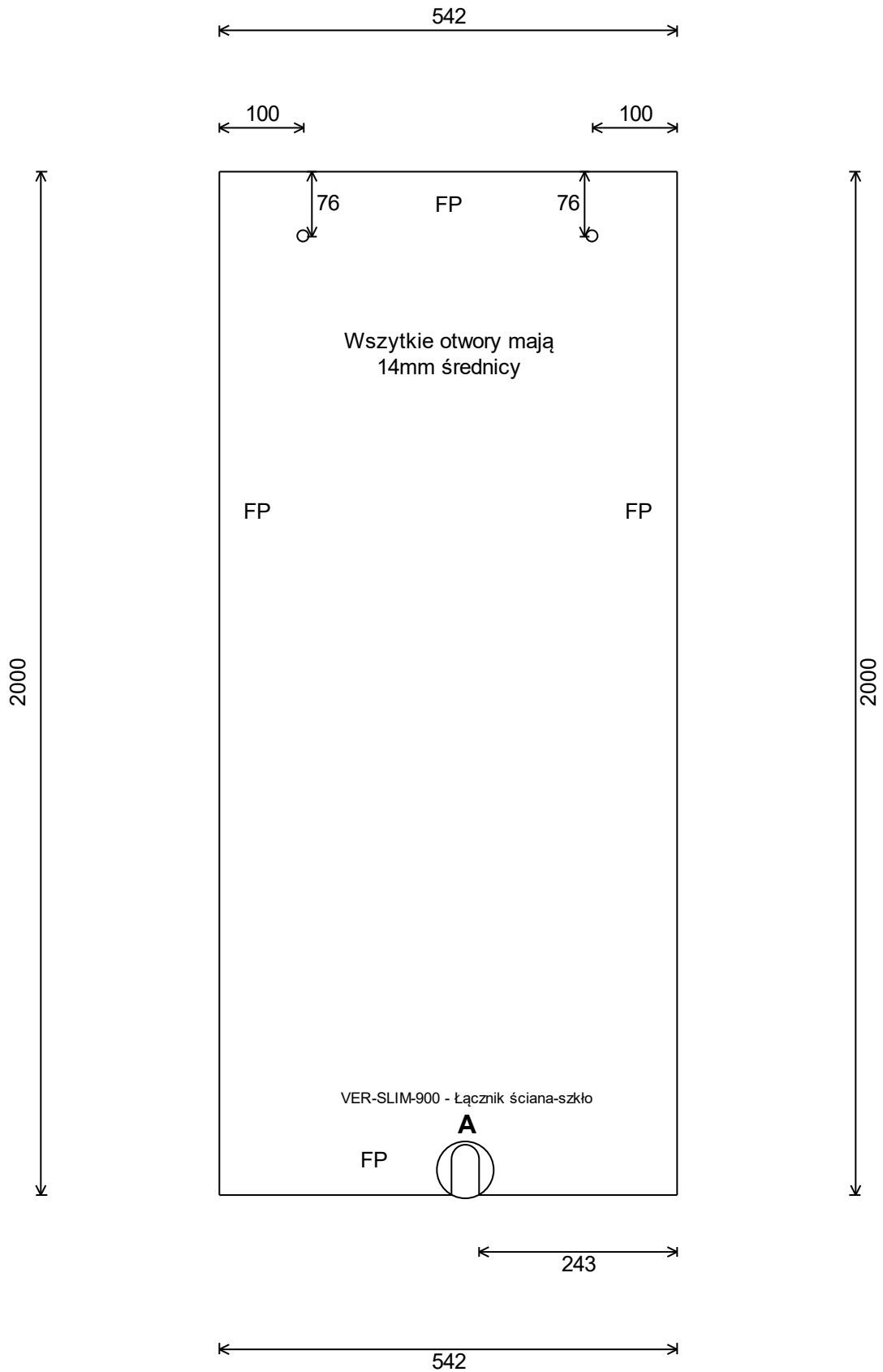

1 pce

8mm Optiwhite Hartowany

1992 x 601 (23.9kg)

Polerowana krawędź 2 Dłgie 2 Krótkie jak na rysunku

Bez znakowania

Nr projektu:

Oznaczenie:: P3

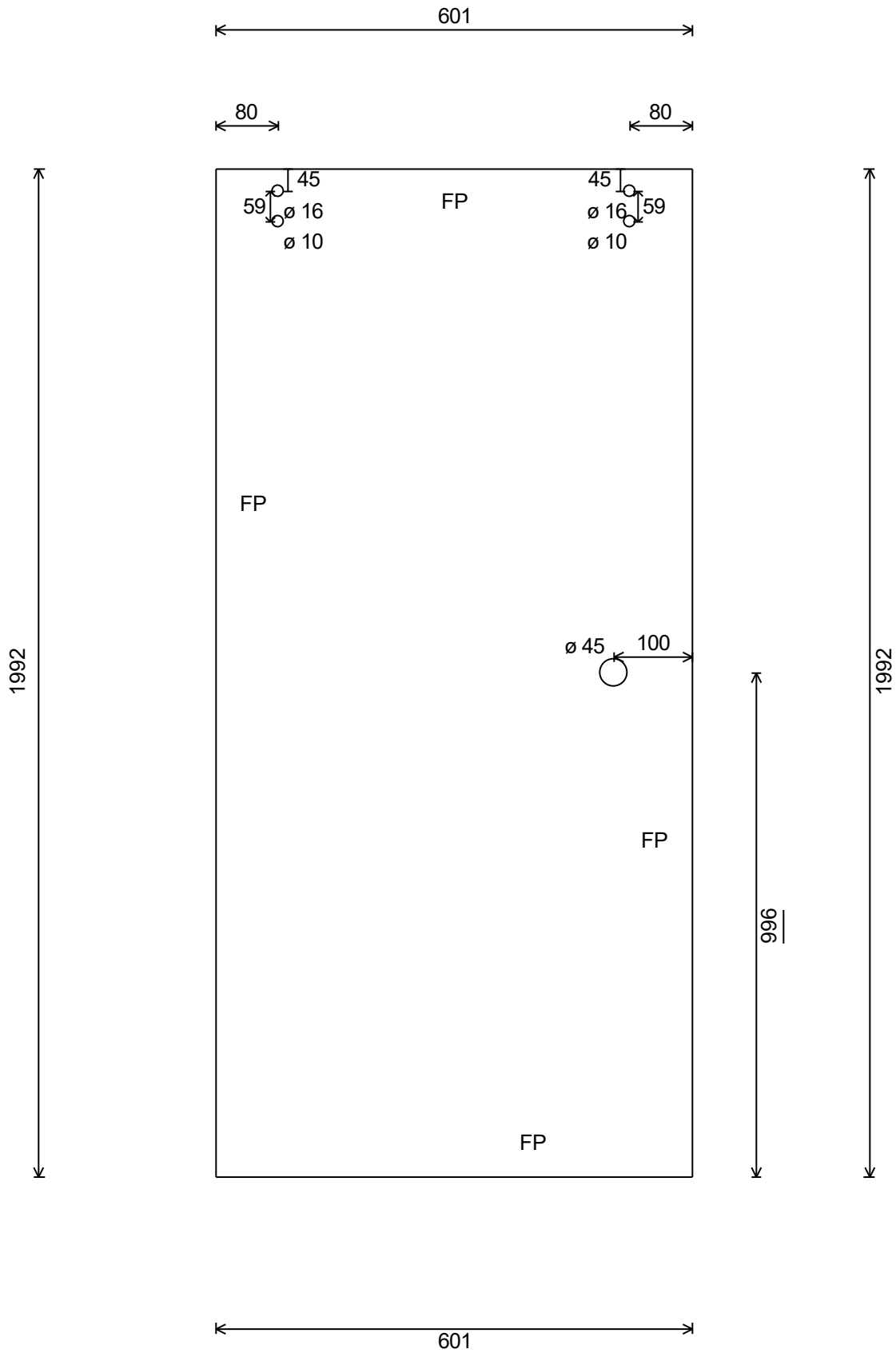

1 pce

8mm Optiwhite Hartowany

2000 x 704 (28.2kg)

Polerowana krawędź 2 Długie 2 Krótkie jak na rysunku

Bez znakowania

Nr projektu:

Oznaczenie:: P4

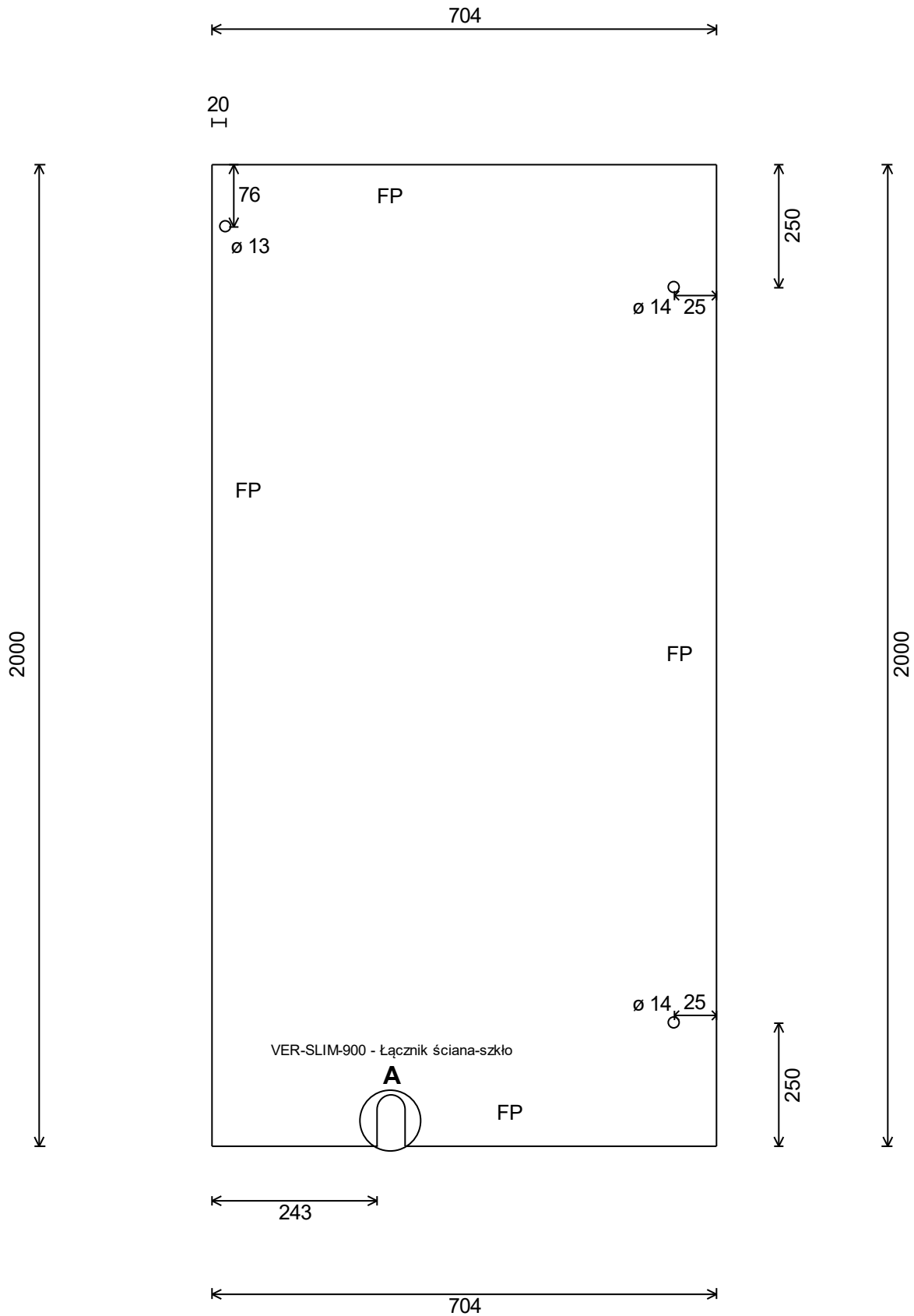

Schemat A: VER-SLIM-900 - Łącznik ściana-szkło

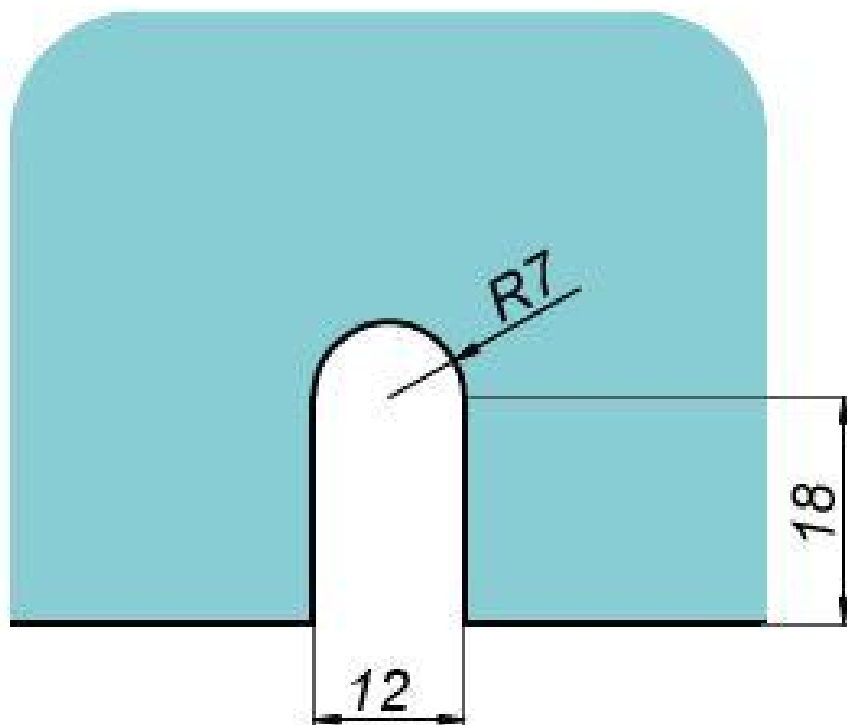

Lista Okuć

Nazwa projektu: Projekt 19

26.10.2023

Klient

Nr projektu:

Firma:

Ilość: 1

Tel.:

Lokalizacja:

Podane cięcie okuć jest w wymiarze osiowym

II.	Kod produktu	Opis	Wykończenie	Koszt za szt.	Netto
1	NLO-KP-2902-8-2,5 (2500mm LP) 1 cięcie na: 1992mm CL J2R	NLO-KP-2902 - Uszczelka piórko 90° H=23mm	PCW	Brak ceny	
1	NLO-KP-2910-8-2,5 (2500mm LP) 1 cięcie na: 1992mm CL J3L	NLO-KP-2910 - Uszczelka bąbel H=8mm	PCW	Brak ceny	
3	VER-SLIM-900-G	VER-SLIM-900 - Łącznik ściana-szkło VERONA SLIM	Złoty	Brak ceny	
4	VER-SLIM-901-G	VER-SLIM-901 - Łącznik ściana-szkło 90° VERONA SLIM	Złoty	Brak ceny	
1	NLO-DP03-S003-G	NLO-DP03-S003 - Wyposażenie do systemu S003	Złoty	Brak ceny	
1	NLO-DP03-S003-8-2-G (2000mm LP) 1 cięcie na: 1092mm CL P2 - P3	NLO-DP03-S003-8-2 - Rura jezdna	Złoty	Brak ceny	
2	NPC1213-G	NPC1213 - Rotula do ścianki prostopadłej	Złoty	Brak ceny	

** Niektóre produkty nie mają ceny i nie zostały doliczone do sumy całkowitej

Razem ** 0.00 zł

ZESTAWIENIE INSTALACJI

Nazwa projektu: Projekt 19

26.10.2023

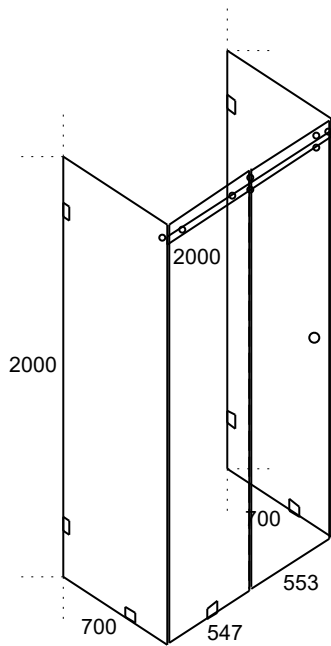

Klient
Ilość: 1
Nr projektu:

ODCHYLENIA W PIONIE / POZIOMIE

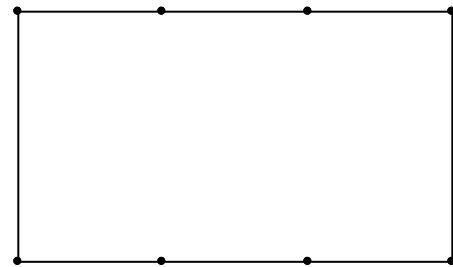

Wymiary Od osi - przerwy

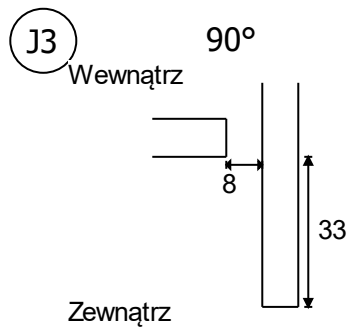
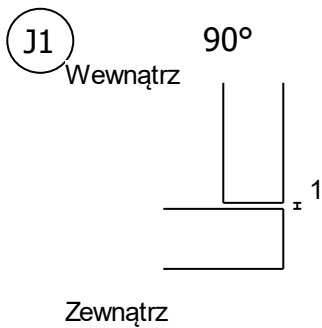
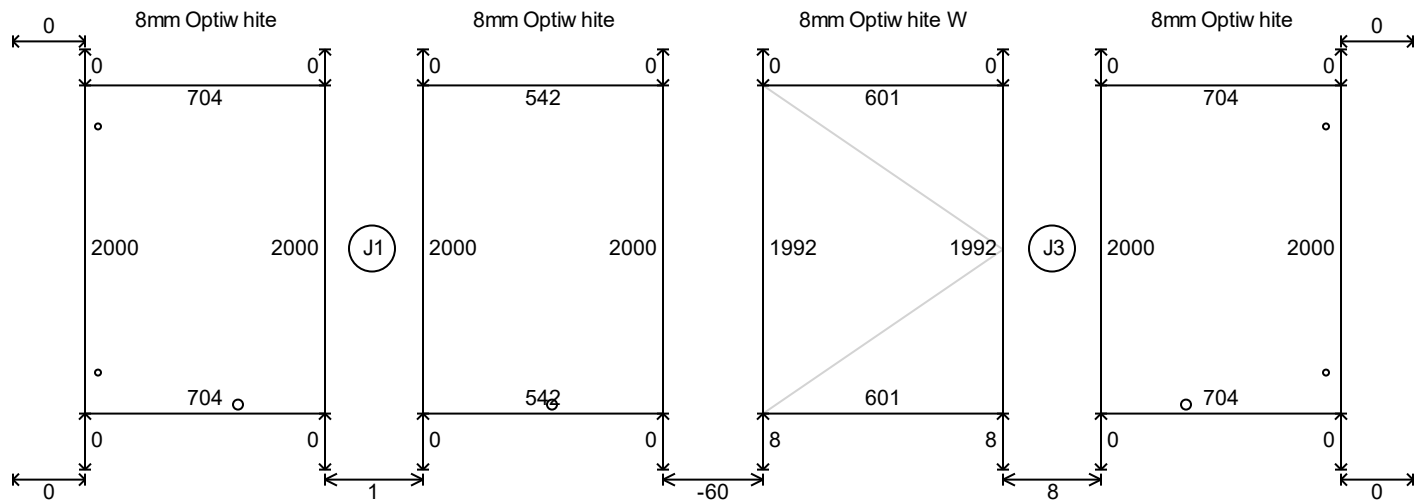

WIDOK Z GÓRY

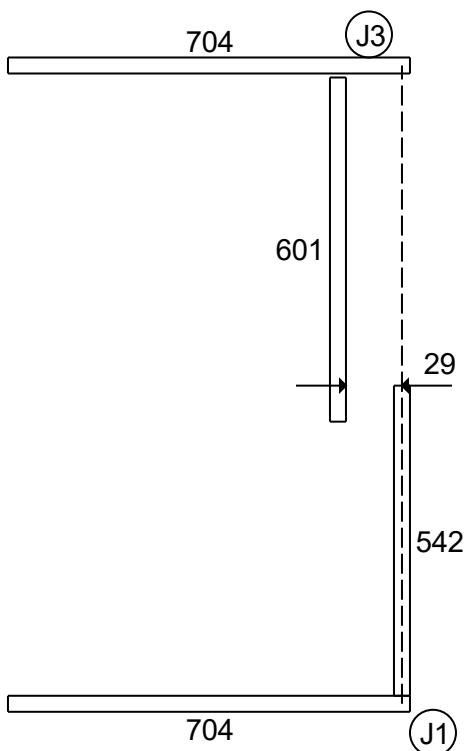

Offset liczony od Od osi - szkła

KABINA OKUCIA

Podane cięcie okuć jest w wymiarze osiowym

1	NLO-KP-2902-8-2,5 (2500mm LP) 1 cięcie na: 1992mm CL J2R	NLO-KP-2902 - Uszczelka piórko 90° H=23mm	PCW
1	NLO-KP-2910-8-2,5 (2500mm LP) 1 cięcie na: 1992mm CL J3L	NLO-KP-2910 - Uszczelka bąbel H=8mm	PCW
3	VER-SLIM-900-G	VER-SLIM-900 - Łącznik ściana-szkło VERONA SLIM	Złoty
4	VER-SLIM-901-G	VER-SLIM-901 - Łącznik ściana-szkło 90° VERONA SLIM	Złoty
1	NLO-DP03-S003-G	NLO-DP03-S003 - Wyposażenie do systemu S003	Złoty
1	NLO-DP03-S003-8-2-G (2000mm LP) 1 cięcie na: 1092mm CL P2 - P3	NLO-DP03-S003-8-2 - Rura jezdna	Złoty
2	NPC1213-G	NPC1213 - Rotula do ścianki prostopadłej	Złoty

KOMENTARZ DO INSTALACJI